



Bezug: Z66/14 rosso

SEAT & EAT – VISUELLE EFFEKTE



Bezug: Z71/53 rehbraun

Bestellhinweise

Rückenspannteile:

Alle Teile sind im Rücken echt bezogen.

Stellskizze:

Aufgrund der vielen Variationsmöglichkeiten senden Sie bitte eine Stellskizze mit. Die Anstellseiten haben wir im Typenplan bei den Eckbänken für Sie rot markiert.

Nahtbild:

Zier-, Kapp- oder Doppelnähte können in der Stoff- oder Lederausführung unterschiedlich ausfallen. Herstellungsbedingt können in der Stoffausführung Nähte entfallen oder durch einfache Nähte ersetzt werden.

Kontrastfaden:

Dieses Modell ist in einigen Lederfarben auf Wunsch ohne Aufpreis mit farblich abgesetztem Kontrastfaden lieferbar. Mögliche Farben finden Sie auf dem Deckblatt der einzelnen Lederqualitäten in unserem Stoff-/Lederwagen. Bitte geben Sie immer die Kontrastfadennummer an, da sonst Ton in Ton geliefert wird.

Alle angegebenen Maße sind ca.-Maße in cm.

Änderungen behalten wir uns vor.

Die Maße sind wie folgt angegeben:

Breite/Tiefe/Höhe/Sitzhöhe und beziehen sich auf die Fußhöhe 2,5 cm (F 49).

Sitztiefe: 46 cm

Seitenteilhöhe: 66 cm

Höhe offener Abschluss: 50 cm

Sitztiefe für M, MH: 45 cm

Wellenbildung:

Stoff und Leder dehnen sich unter dem Einfluss des Körpergewichts mehr oder minder, wodurch sich „Wellen“ im Bezug bilden können. Diese optische Veränderung hat auf Gebrauch, Funktion und Lebensdauer keinen Einfluss und stellt keinen Sachmangel dar.

DIE BESONDERHEITEN

Armlehnen

Sie können hohe oder niedrige Armlehnen wählen. So wird jeder Tisch zur Tafel.



Stuhl in zwei Rückenhöhen

Dieser komfortable Stuhl M/MH ist in zwei unterschiedlichen Rückenhöhen erhältlich – 87 cm und 95 cm. Der Rücken wippt leicht.



BESTELL-CHECKLISTE:

An alles gedacht?

- Zusammenstellung und Bezug
- Fußausführung
- Fußhöhe/Sitzhöhe
- Rückenhöhe beim Stuhl M/MH
- hohe oder niedrige Armlehne
- Stellskizze
- Kontrastfaden

[seat&eat]

5-Sterne-Genuss.

Mit diesem Modell sind Sie ganz sicher
nie am falschen Ort zur falschen Zeit.
Zielsicher werden Sie hier zum **Planen**
und **Genießen** eingeladen.



Bezug: Z66/14 rosso.



2 Fußhöhen



2 Höhen



Raster



Kontrastnaht

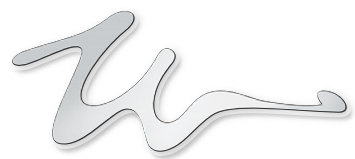

W.SCHILLIG

Ein Blick ins Innere. Stabil, durchdacht und komplex.

Gestell:

Bänke – Sitzgestell aus Metall, Rückengestell aus Holz

Stühle – Sitz in Buche-Holzkonstruktion, Rücken mit Kunststoffplatte

Einzelsessel – Metallgestell mit Wippfunktion

Polsteraufbau Sitz und Rücken – durch Polyätherschaum mit Diolenabdeckung

Unterfederung Sitz:

Bänke – dauerelastische Wellenfedern

Stühle – Polstergurte

Einzelsessel – eingeschäumte Furnierplatte mit Diolenabdeckung

Unterfederung Rücken:

Bänke – Polstergurte

Stühle – Kunststoffplatte

Einzelsessel – eingeschäumte Furnierplatte mit Diolenabdeckung

Polstermöbel aus Leidenschaft.

Ihr »seat&eat« -Programm ist das Werk deutscher Designer- und Ingenieurskunst. Über 60 Jahre Erfahrung stehen beim Familienunternehmen W.SCHILLIG für handwerkliches Können, richtungsweisende Ideen, ansprechendes Design und Know-how aus Deutschland. Das Ergebnis ist ein Polstermöbel mit garantiert erstklassigem Komfort und Liebe zum Detail. Bei der Auswahl der verwendeten Materialien achten wir auf Nachhaltigkeit und Ressourcenschonung.

<p>Goldenes M: Mitglied der Deutschen Gütegemeinschaft Möbel e. V. – Garant für einwandfreie Qualität.</p>	<p>QM/ISO: Fertigung im Unternehmen nach Vorgaben des Qualitätsmanagement-Systems nach ISO 9001, zur Absicherung der internen Prozesse.</p>	<p>EMAS: Höchste europäische Auszeichnung für systematisches Umweltmanagement.</p>	<p>StayFair: Kennzeichnet ein faires Unternehmen, welches nachhaltige Produkte herstellt – ethisch einwandfrei und wertig.</p>
---	--	---	---

FüÙe

Für Bänke/Bankteile:



Metallfuß
F 40
glänzend, 0,8 cm hoch
Sitzhöhe 47 cm
Rückenhöhe 84 cm



Alufuß
F 49
glänzend, 2,5 cm hoch
Sitzhöhe 49 cm
Rückenhöhe 86 cm

Für Stühle



Metallfuß
F 40
glänzend, 0,8 cm hoch
Sitzhöhe 47 cm
Rückenhöhe 85 cm (M)
Rückenhöhe 93 cm (MH)



Alufuß
F 49
glänzend, 2,5 cm hoch
Sitzhöhe 49 cm
Rückenhöhe 87 cm (M)
Rückenhöhe 95 cm (MH)



Doppelrolle
F 60
Sitzhöhe 51 cm
Rückenhöhe 89 cm (M)
Rückenhöhe 97 cm (MH)



Parkettrolle
F 84
Sitzhöhe 51 cm
Rückenhöhe 89 cm (M)
Rückenhöhe 97 cm (MH)

Für Einzelsessel

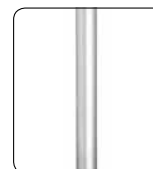

Fußgestell
F 2N
matt

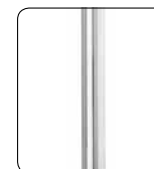

Fußgestell
F 2P
glänzend

Fuß- und Sitzhöhen:

Das Modell ist aufgrund der beiden verfügbaren Fußhöhen auch in unterschiedlichen Sitz- und Rückenhöhen lieferbar. Die Fußausführung muss angegeben werden.

Beispiel-Kombinationen

(Erklärung zu den Stellbeispielen siehe Typenplan!)

B 159L - E 168R

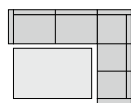

220 x 168
Empfehlung zur Tischgröße
140 x 90 cm

B 169L - E 168R

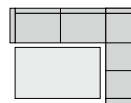

230 x 168
Empfehlung zur Tischgröße
150 x 90 cm

B 179L - E 168R

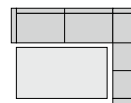

240 x 168
Empfehlung zur Tischgröße
160 x 90 cm

B 199L - E 168R

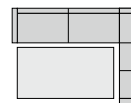

260 x 168
Empfehlung zur Tischgröße
180 x 90 cm

B 199L - E 178R

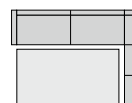

260 x 178
Empfehlung zur Tischgröße
180 x 100 cm

B 209L - E 178R

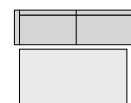

270 x 178
Empfehlung zur Tischgröße
190 x 100 cm

B 219L - E 178R

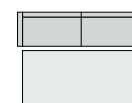

280 x 178
Empfehlung zur Tischgröße
200 x 100 cm

P 159L - S 168R

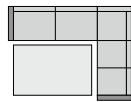

220 x 168
Empfehlung zur Tischgröße
140 x 90 cm

P 169L - S 168R

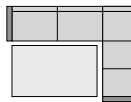

230 x 168
Empfehlung zur Tischgröße
150 x 90 cm

P 179L - S 168R

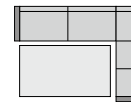

240 x 168
Empfehlung zur Tischgröße
160 x 90 cm

P 199L - S 168R

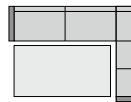

260 x 168
Empfehlung zur Tischgröße
180 x 90 cm

P 199L - S 178R

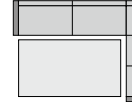

260 x 178
Empfehlung zur Tischgröße
180 x 100 cm

P 209L - S 178R

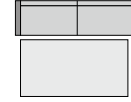

270 x 178
Empfehlung zur Tischgröße
190 x 100 cm

P 219L - S 178R



280 x 178
Empfehlung zur Tischgröße
200 x 100 cm

seat&eat

[si:t:ænd:i:t] Platz nehmen, essen, genießen

seat&eat ist unsere Kollektion für *GenieÙer*, die nicht nur beim Essen *erstklassige Qualität* zu schätzen wissen. W.SCHILLIG wünscht guten Appetit!

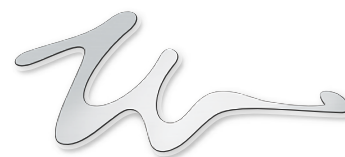

W.SCHILLIG



Sessel/Stühle



ME 05
Einzelsessel
50/57/91/48



ME
Einzelsessel
54/57/91/48



M
Stuhl
62/59/87/49



MH
Stuhl Rücken hoch
62/59/95/49

Hockerbänke



G 138
Hockerbank
138/56/49/49



G 148
Hockerbank
148/56/49/49



G 158
Hockerbank
158/56/49/49



G 168
Hockerbank
168/56/49/49



G 178
Hockerbank
178/56/49/49



G 188
Hockerbank
188/56/49/49

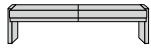

G 198
Hockerbank
198/56/49/49



G 208
Hockerbank
208/56/49/49



G 218
Hockerbank
218/56/49/49



G 228
Hockerbank
228/56/49/49

Bänke

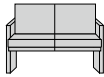

P 138
Bank mit Rücken,
2 Seitenteile
138/61/86/49

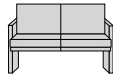

P 148
Bank mit Rücken,
2 Seitenteile
148/61/86/49

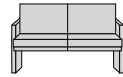

P 158
Bank mit Rücken,
2 Seitenteile
158/61/86/49

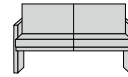

P 168
Bank mit Rücken,
2 Seitenteile
168/61/86/49

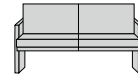

P 178
Bank mit Rücken,
2 Seitenteile
178/61/86/49

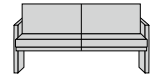

P 188
Bank mit Rücken,
2 Seitenteile
188/61/86/49

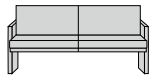

P 198
Bank mit Rücken,
2 Seitenteile
198/61/86/49



P 208
Bank mit Rücken,
2 Seitenteile
208/61/86/49



P 218
Bank mit Rücken,
2 Seitenteile
218/61/86/49

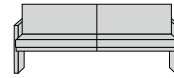

P 228
Bank mit Rücken,
2 Seitenteile
228/61/86/49

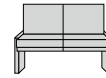

B 138
Bank mit Rücken
138/61/86/49

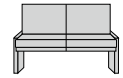

B 148
Bank mit Rücken
148/61/86/49

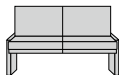

B 158
Bank mit Rücken
158/61/86/49



B 168
Bank mit Rücken
168/61/86/49



B 178
Bank mit Rücken
178/61/86/49



B 188
Bank mit Rücken
188/61/86/49

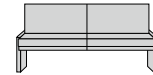

B 198
Bank mit Rücken
198/61/86/49

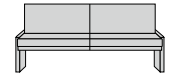

B 208
Bank mit Rücken
208/61/86/49

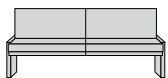

B 218
Bank mit Rücken
218/61/86/49

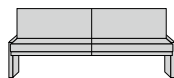

B 228
Bank mit Rücken
228/61/86/49

Zwischenbänke

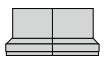

B 120Z
Zwischenbank mit Rücken
120/61/86/49

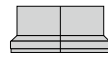

B 130Z
Zwischenbank mit Rücken
130/61/86/49



B 140Z
Zwischenbank mit Rücken
140/61/86/49



B 150Z
Zwischenbank mit Rücken
150/61/86/49

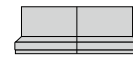

B 160Z
Zwischenbank mit Rücken
160/61/86/49

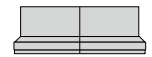

B 170Z
Zwischenbank mit Rücken
170/61/86/49



B 180Z
Zwischenbank mit Rücken
180/61/86/49

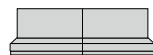

B 190Z
Zwischenbank mit Rücken
190/61/86/49

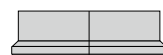

B 200Z
Zwischenbank mit Rücken
200/61/86/49

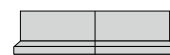

B 210Z
Zwischenbank mit Rücken
210/61/86/49

Anstellbänke mit Seitenteil rechts

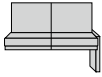

B 129R
Anstellbank mit Rücken
129/61/86/49

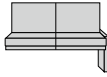

B 139R
Anstellbank mit Rücken
139/61/86/49

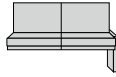

B 149R
Anstellbank mit Rücken
149/61/86/49

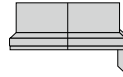

B 159R
Anstellbank mit Rücken
159/61/86/49



B 169R
Anstellbank mit Rücken
169/61/86/49

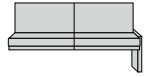

B 179R
Anstellbank mit Rücken
179/61/86/49

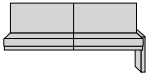

B 189R
Anstellbank mit Rücken
189/61/86/49

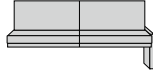

B 199R
Anstellbank mit Rücken
199/61/86/49



B 209R
Anstellbank mit Rücken
209/61/86/49

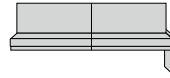

B 219R
Anstellbank mit Rücken
219/61/86/49

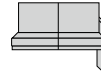

P 129R
Anstellbank mit Rücken,
1 Seitenteil
129/61/86/49

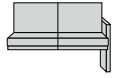

P 139R
Anstellbank mit Rücken,
1 Seitenteil
139/61/86/49

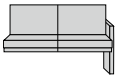

P 149R
Anstellbank mit Rücken,
1 Seitenteil
149/61/86/49

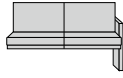

P 159R
Anstellbank mit Rücken,
1 Seitenteil
159/61/86/49

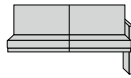

P 169R
Anstellbank mit Rücken,
1 Seitenteil
169/61/86/49

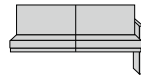

P 179R
Anstellbank mit Rücken,
1 Seitenteil
179/61/86/49

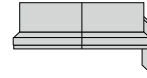

P 189R
Anstellbank mit Rücken,
1 Seitenteil
189/61/86/49

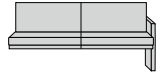

P 199R
Anstellbank mit Rücken,
1 Seitenteil
199/61/86/49

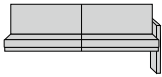

P 209R
Anstellbank mit Rücken,
1 Seitenteil
209/61/86/49

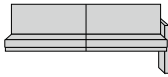

P 219R
Anstellbank mit Rücken,
1 Seitenteil
219/61/86/49

Anstellbänke mit Seitenteil links

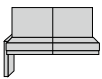

B 129L
Anstellbank mit Rücken
129/61/86/49

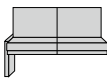

B 139L
Anstellbank mit Rücken
139/61/86/49

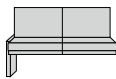

B 149L
Anstellbank mit Rücken
149/61/86/49

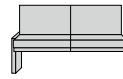

B 159L
Anstellbank mit Rücken
159/61/86/49

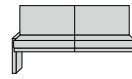

B 169L
Anstellbank mit Rücken
169/61/86/49



B 179L
Anstellbank mit Rücken
179/61/86/49



B 189L
Anstellbank mit Rücken
189/61/86/49



B 199L
Anstellbank mit Rücken
199/61/86/49



B 209L
Anstellbank mit Rücken
209/61/86/49



B 219L
Anstellbank mit Rücken
219/61/86/49

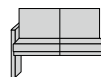

P 129L
Anstellbank mit Rücken,
1 Seitenteil
129/61/86/49

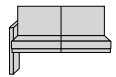

P 139L
Anstellbank mit Rücken,
1 Seitenteil
139/61/86/49

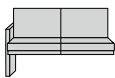

P 149L
Anstellbank mit Rücken,
1 Seitenteil
149/61/86/49

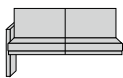

P 159L
Anstellbank mit Rücken,
1 Seitenteil
159/61/86/49



P 169L
Anstellbank mit Rücken,
1 Seitenteil
169/61/86/49



P 179L
Anstellbank mit Rücken,
1 Seitenteil
179/61/86/49



P 189L
Anstellbank mit Rücken,
1 Seitenteil
189/61/86/49



P 199L
Anstellbank mit Rücken,
1 Seitenteil
199/61/86/49



P 209L
Anstellbank mit Rücken,
1 Seitenteil
209/61/86/49



P 219L
Anstellbank mit Rücken,
1 Seitenteil
219/61/86/49

Eckbänke mit Abschluss rechts

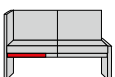

E 148R
Eckbank offen
148/61/86/49

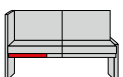

E 158R
Eckbank offen
158/61/86/49



E 168R
Eckbank offen
168/61/86/49

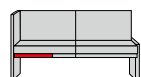

E 178R
Eckbank offen
178/61/86/49

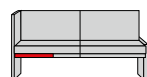

E 188R
Eckbank offen
188/61/86/49

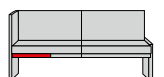

E 198R
Eckbank offen
198/61/86/49

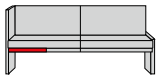

E 208R
Eckbank offen
208/61/86/49

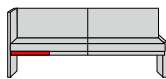

E 218R
Eckbank offen
218/61/86/49

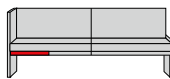

E 228R
Eckbank offen
228/61/86/49

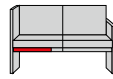

S 148R
Eckbank,
1 Seitenteil
148/61/86/49

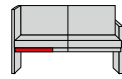

S 158R
Eckbank,
1 Seitenteil
158/61/86/49



S 168R
Eckbank,
1 Seitenteil
168/61/86/49



S 178R
Eckbank,
1 Seitenteil
178/61/86/49



S 188R
Eckbank,
1 Seitenteil
188/61/86/49

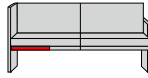

S 198R
Eckbank,
1 Seitenteil
198/61/86/49

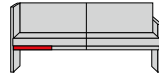

S 208R
Eckbank,
1 Seitenteil
208/61/86/49

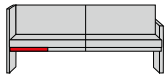

S 218R
Eckbank,
1 Seitenteil
218/61/86/49



S 228R
Eckbank,
1 Seitenteil
228/61/86/49

Eckbänke mit Abschluss links

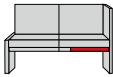

E 148L
Eckbank offen
148/61/86/49



E 158L
Eckbank offen
158/61/86/49



E 168L
Eckbank offen
168/61/86/49

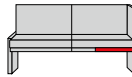

E 178L
Eckbank offen
178/61/86/49



E 188L
Eckbank offen
188/61/86/49

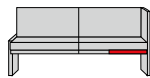

E 198L
Eckbank offen
198/61/86/49



E 208L
Eckbank offen
208/61/86/49

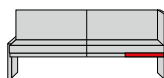

E 218L
Eckbank offen
218/61/86/49

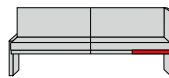

E 228L
Eckbank offen
228/61/86/49

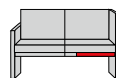

S 148L
Eckbank,
1 Seitenteil
148/61/86/49



S 158L
Eckbank,
1 Seitenteil
158/61/86/49



S 168L
Eckbank,
1 Seitenteil
168/61/86/49

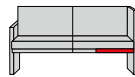

S 178L
Eckbank,
1 Seitenteil
178/61/86/49



S 188L
Eckbank,
1 Seitenteil
188/61/86/49



S 198L
Eckbank,
1 Seitenteil
198/61/86/49

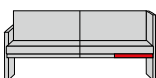

S 208L
Eckbank,
1 Seitenteil
208/61/86/49



S 218L
Eckbank,
1 Seitenteil
218/61/86/49



S 228L
Eckbank,
1 Seitenteil
228/61/86/49

Erklärung zu den Stellbeispielen

B 199L - E 168R, Stellmaß 260 x 168 cm

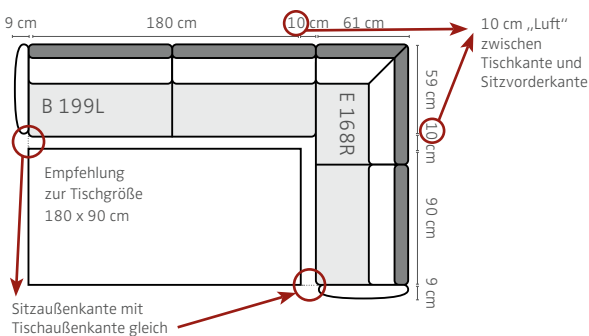

P 199L - S 168R, Stellmaß 260 x 168 cm

