

[seat&eat]

Das gewisse Extra.

Wer **Funktionalität** liebt, kommt hier auf seine Kosten. Perfekte **Planung** ist außerdem ein Kinderspiel, dank Bankteilen in 10-cm-Schritten.



Bezug: Z49/47 beige-ton

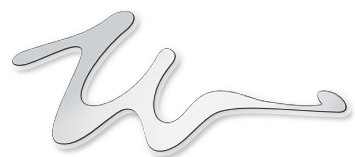

W.SCHILLIG

Ein Blick ins Innere. Stabil, durchdacht und komplex.

Gestell:

Bänke – Sitzgestell aus Metall, Rückengestell aus Holz
 Stühle – Sitz in Buche-Holzkonstruktion, Rücken mit Kunststoffplatte
 Einzelsessel – Metallgestell mit Wippfunktion

Polsteraufbau Sitz und Rücken – durch Polyätherschaum mit eingearbeitetem Federkern und Dienenabdeckung

Unterfederung Sitz:

Bänke – dauerelastische Wellenfedern
 Stühle – Polstergurte
 Einzelsessel – eingeschäumte Furnierplatte mit Dienenabdeckung

Unterfederung Rücken:

Bänke – Polstergurte
 Stühle – Kunststoffplatte
 Einzelsessel – eingeschäumte Furnierplatte mit Dienenabdeckung

 <p>Goldenes M: Mitglied der Deutschen Gütegemeinschaft Möbel e. V. – Garant für einwandfreie Qualität.</p>	 <p>EMAS: Höchste europäische Auszeichnung für systematisches Umweltmanagement.</p>	 <p>QM/ISO: Ihr Qualitätsmöbel – permanent geprüft nach strengen DIN- und RAL-Richtlinien.</p>
---	---	--

Polstermöbel aus Leidenschaft.

Ihr »seat&eat«- Programm ist das Werk deutscher Designer- und Ingenieurskunst. Über 60 Jahre Erfahrung stehen beim Familienunternehmen W.SCHILLIG für handwerkliches Können, richtungsweisende Ideen, ansprechendes Design und Know-how aus Deutschland. Das Ergebnis ist ein Polstermöbel mit garantiert erstklassigem Komfort und Liebe zum Detail. Bei der Auswahl der verwendeten Materialien achten wir auf Nachhaltigkeit und Ressourcenschonung.

FüÙe

Für Bänke/Bankteile:



Metallfuß
F 4E
 glänzend, 1 cm hoch
 Sitzhöhe 50 cm
 Rückenhöhe 85 cm



Holzsockel
F 27
 metallumrandet, matt gebürstet, 3 cm hoch
 Sitzhöhe 52 cm
 Rückenhöhe 87 cm



Alufuß
F 49
 glänzend, 3 cm hoch
 Sitzhöhe 52 cm
 Rückenhöhe 87 cm

Für Stühle



Metallfuß
F 40
 glänzend, 0,8 cm hoch
 Sitzhöhe 45 cm
 Rückenhöhe 82 cm (M)
 Rückenhöhe 90 cm (MH)



Alufuß
F 49
 glänzend, 2,5 cm hoch
 Sitzhöhe 47 cm
 Rückenhöhe 84 cm (M)
 Rückenhöhe 92 cm (MH)



Doppelrolle
F 60
 glänzend, 49 cm
 Sitzhöhe 49 cm
 Rückenhöhe 86 cm (M)
 Rückenhöhe 94 cm (MH)



Parkettrolle
F 84
 glänzend, 49 cm
 Sitzhöhe 49 cm
 Rückenhöhe 86 cm (M)
 Rückenhöhe 94 cm (MH)

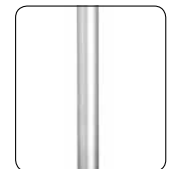

Fußgestell
F 2N
 matt
F 2P
 glänzend
 Sitzhöhe 48 cm
 Rückenhöhe 91 cm

Fuß- und Sitzhöhen:

Das Modell ist aufgrund der unterschiedlichen Fußhöhen in verschiedenen Sitz- und Rückenhöhen lieferbar. Die Fußausführung muss angegeben werden.

Beispiel-Kombinationen

(Erklärung zu den Stellbeispielen siehe Typenplan!)

B 159L - E 168R

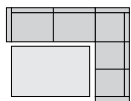

221 x 168
 Empfehlung zur Tischgröße
 140 x 90 cm

B 169L - E 168R



231 x 168
 Empfehlung zur Tischgröße
 150 x 90 cm

B 179L - E 168R

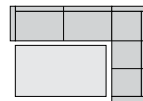

241 x 168
 Empfehlung zur Tischgröße
 160 x 90 cm

B 199L - E 168R

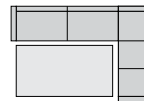

261 x 168
 Empfehlung zur Tischgröße
 180 x 90 cm

B 199L - E 178R



261 x 178
 Empfehlung zur Tischgröße
 180 x 100 cm

B 209L - E 178R



271 x 178
 Empfehlung zur Tischgröße
 190 x 100 cm

B 219L - E 178R

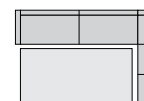

281 x 178
 Empfehlung zur Tischgröße
 200 x 100 cm

P 187L - S 197R

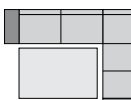

249 x 197
 Empfehlung zur Tischgröße
 140 x 90 cm

P 197L - S 197R



259 x 197
 Empfehlung zur Tischgröße
 150 x 90 cm

P 207L - S 197R

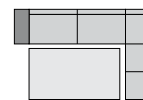

269 x 197
 Empfehlung zur Tischgröße
 160 x 90 cm

P 227L - S 197R



289 x 197
 Empfehlung zur Tischgröße
 180 x 90 cm

P 227L - S 207R

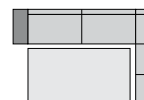

289 x 207
 Empfehlung zur Tischgröße
 180 x 100 cm

P 237L - S 207R

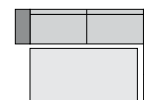

299 x 207
 Empfehlung zur Tischgröße
 190 x 100 cm

P 247L - S 207R

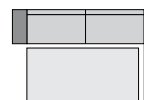

309 x 207
 Empfehlung zur Tischgröße
 200 x 100 cm

seat&eat

[si:t:ænd:i:t] Platz nehmen, essen, genießen

seat&eat ist unsere Kollektion für GenieÙer, die nicht nur beim Essen erstklassige Qualität zu schätzen wissen. W.SCHILLIG wünscht guten Appetit!

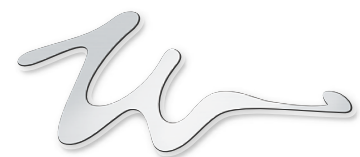

W.SCHILLIG

Sessel/Stühle/Hocker



ME 05
Einzelsessel
50/57/91/48



ME
Einzelsessel
54/57/91/48



M
Stuhl
61/64/86/48



MH
Stuhl Rücken hoch
61/64/94/48



G 05
Hocker
50/42/52

Hockerbänke



G 138
Hockerbank
138/56/52



G 148
Hockerbank
148/56/52



G 158
Hockerbank
158/56/52



G 168
Hockerbank
168/56/52



G 178
Hockerbank
178/56/52



G 188
Hockerbank
188/56/52



G 198
Hockerbank
198/56/52

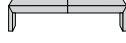

G 208
Hockerbank
208/56/52



G 218
Hockerbank
218/56/52



G 228
Hockerbank
228/56/52

Bänke

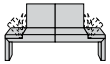

P 194
Bank mit Rücken,
Seitenteilklapppfunktion
194/62/87/52



P 204
Bank mit Rücken,
Seitenteilklapppfunktion
204/62/87/52

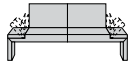

P 214
Bank mit Rücken,
Seitenteilklapppfunktion
214/62/87/52



P 224
Bank mit Rücken,
Seitenteilklapppfunktion
224/62/87/52



P 234
Bank mit Rücken,
Seitenteilklapppfunktion
234/62/87/52

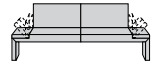

P 244
Bank mit Rücken,
Seitenteilklapppfunktion
244/62/87/52



P 254
Bank mit Rücken,
Seitenteilklapppfunktion
254/62/87/52



P 264
Bank mit Rücken,
Seitenteilklapppfunktion
264/62/87/52



P 274
Bank mit Rücken,
Seitenteilklapppfunktion
274/62/87/52



P 284
Bank mit Rücken,
Seitenteilklapppfunktion
284/62/87/52



B 138
Bank mit Rücken
138/62/87/52



B 148
Bank mit Rücken
148/62/87/52



B 158
Bank mit Rücken
158/62/87/52



B 168
Bank mit Rücken
168/62/87/52



B 178
Bank mit Rücken
178/62/87/52



B 188
Bank mit Rücken
188/62/87/52



B 198
Bank mit Rücken
198/62/87/52



B 208
Bank mit Rücken
208/62/87/52

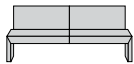

B 218
Bank mit Rücken
218/62/87/52

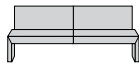

B 228
Bank mit Rücken
228/62/87/52

Anstellbänke mit Seitenteil rechts



B 129R
Anstellbank mit Rücken
129/62/87/52



B 139R
Anstellbank mit Rücken
139/62/87/52



B 149R
Anstellbank mit Rücken
149/62/87/52



B 159R
Anstellbank mit Rücken
159/62/87/52

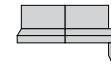

B 169R
Anstellbank mit Rücken
169/62/87/52



B 179R
Anstellbank mit Rücken
179/62/87/52



B 189R
Anstellbank mit Rücken
189/62/87/52



B 199R
Anstellbank mit Rücken
199/62/87/52



B 209R
Anstellbank mit Rücken
209/62/87/52



B 219R
Anstellbank mit Rücken
219/62/87/52



P 157R
Anstellbank mit Rücken,
Seitenteilklapppfunktion
157/62/87/52

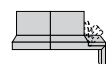

P 167R
Anstellbank mit Rücken,
Seitenteilklapppfunktion
167/62/87/52



P 177R
Anstellbank mit Rücken
Seitenteilklapppfunktion
177/62/87/52



P 187R
Anstellbank mit Rücken
Seitenteilklapppfunktion
187/62/87/52

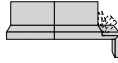

P 197R
Anstellbank mit Rücken,
Seitenteilklapppfunktion
197/62/87/52



P 207R
Anstellbank mit Rücken,
Seitenteilklapppfunktion
207/62/87/52

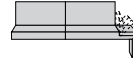

P 217R
Anstellbank mit Rücken,
Seitenteilklapppfunktion
217/62/87/52

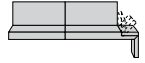

P 227R
Anstellbank mit Rücken,
Seitenteilklapppfunktion
227/62/87/52

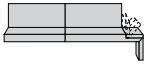

P 237R
Anstellbank mit Rücken,
Seitenteilklapppfunktion
237/62/87/52

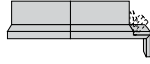

P 247R
Anstellbank mit Rücken,
Seitenteilklapppfunktion
247/62/87/52

Anstellbänke mit Seitenteil links



B 129L
Anstellbank mit Rücken
129/62/87/52



B 139L
Anstellbank mit Rücken
139/62/87/52



B 149L
Anstellbank mit Rücken
149/62/87/52



B 159L
Anstellbank mit Rücken
159/62/87/52

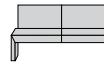

B 169L
Anstellbank mit Rücken
169/62/87/52

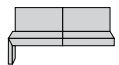

B 179L
Anstellbank mit Rücken
179/62/87/52

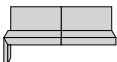

B 189L
Anstellbank mit Rücken
189/62/87/52

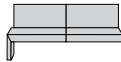

B 199L
Anstellbank mit Rücken
199/62/87/52



B 209L
Anstellbank mit Rücken
209/62/87/52



B 219L
Anstellbank mit Rücken
219/62/87/52



P 157L
Anstellbank mit Rücken,
Seitenteilklapppfunktion
157/62/87/52

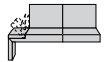

P 167L
Anstellbank mit Rücken,
Seitenteilklapppfunktion
167/62/87/52

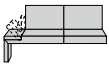

P 177L
Anstellbank mit Rücken
Seitenteilklapppfunktion
177/62/87/52

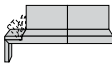

P 187L
Anstellbank mit Rücken
Seitenteilklapppfunktion
187/62/87/52

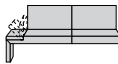

P 197L
Anstellbank mit Rücken,
Seitenteilklapppfunktion
197/62/87/52

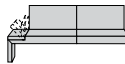

P 207L
Anstellbank mit Rücken,
Seitenteilklapppfunktion
207/62/87/52

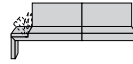

P 217L
Anstellbank mit Rücken,
Seitenteilklapppfunktion
217/62/87/52

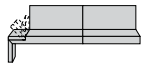

P 227L
Anstellbank mit Rücken,
Seitenteilklapppfunktion
227/62/87/52



P 237L
Anstellbank mit Rücken,
Seitenteilklapppfunktion
237/62/87/52

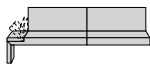

P 247L
Anstellbank mit Rücken,
Seitenteilklapppfunktion
247/62/87/52

Eckbänke mit Abschluss rechts



E 148R
Eckbank offen
148/62/87/52



E 158R
Eckbank offen
158/62/87/52



E 168R
Eckbank offen
168/62/87/52

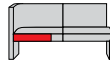

E 178R
Eckbank offen
178/62/87/52



E 188R
Eckbank offen
188/62/87/52



E 198R
Eckbank offen
198/62/87/52



E 208R
Eckbank offen
208/62/87/52

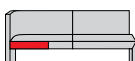

E 218R
Eckbank offen
218/62/87/52

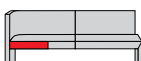

E 228R
Eckbank offen
228/62/87/52



S 177R
Eckbank,
Seitenteilklapppfunktion
177/62/87/52



S 187R
Eckbank,
Seitenteilklapppfunktion
187/62/87/52

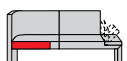

S 197R
Eckbank,
Seitenteilklapppfunktion
197/62/87/52



S 207R
Eckbank,
Seitenteilklapppfunktion
207/62/87/52



S 217R
Eckbank,
Seitenteilklapppfunktion
217/62/87/52

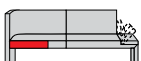

S 227R
Eckbank,
Seitenteilklapppfunktion
227/62/87/52



S 237R
Eckbank,
Seitenteilklapppfunktion
237/62/87/52



S 247R
Eckbank,
Seitenteilklapppfunktion
247/62/87/52



S 257R
Eckbank,
Seitenteilklapppfunktion
257/62/87/52

Eckbänke mit Abschluss links

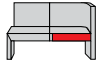

E 148L
Eckbank offen
148/62/87/52



E 158L
Eckbank offen
158/62/87/52



E 168L
Eckbank offen
168/62/87/52



E 178L
Eckbank offen
178/62/87/52



E 188L
Eckbank offen
188/62/87/52



E 198L
Eckbank offen
198/62/87/52



E 208L
Eckbank offen
208/62/87/52



E 218L
Eckbank offen
218/62/87/52



E 228L
Eckbank offen
228/62/87/52

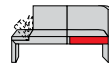

S 177L
Eckbank,
Seitenteilklapppfunktion
177/62/87/52

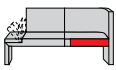

S 187L
Eckbank,
Seitenteilklapppfunktion
187/62/87/52

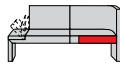

S 197L
Eckbank,
Seitenteilklapppfunktion
197/62/87/52

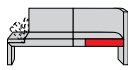

S 207L
Eckbank,
Seitenteilklapppfunktion
207/62/87/52

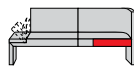

S 217L
Eckbank,
Seitenteilklapppfunktion
217/62/87/52

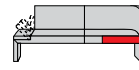

S 227L
Eckbank,
Seitenteilklapppfunktion
227/62/87/52



S 237L
Eckbank,
Seitenteilklapppfunktion
237/62/87/52

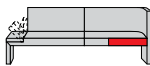

S 247L
Eckbank,
Seitenteilklapppfunktion
247/62/87/52

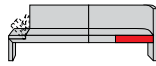

S 257L
Eckbank,
Seitenteilklapppfunktion
257/62/87/52

Erklärung zu den Stellbeispielen

B 199L - E 168R, Stellmaß 261 x 168 cm

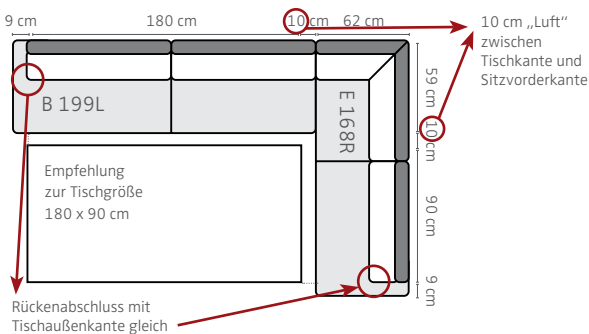

P 227L - S 197R, Stellmaß 289 x 197 cm

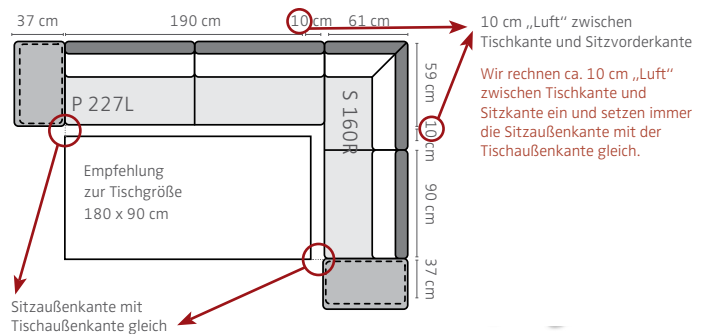



Bezug: Z51/45 beige/ton

SEAT & EAT – VISUELLE EFFEKTE



Bezug: Z62/42 weiß

DIE BESONDERHEITEN

Flexible Seitenteile

Bei allen Elementen mit den Bezeichnungen P... und S... sind die Seitenteile serienmäßig klappbar und mit Rasterfunktion ausgestattet.

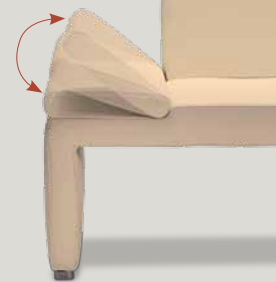

Stuhl in zwei Rückenhöhen

Der komfortable Stuhl M/MH ist in zwei unterschiedlichen Rückenhöhen erhältlich – 87 cm und 95 cm.



Beschwingtes Sitzen

Die Rücken wippen leicht.

Stimmiges Ambiente...

...die Eckbank passt perfekt zur Polstergruppe.



Bezug: Z65/12 dunkel/rot

Bestellhinweise

Rückenspannteile:

Alle Teile sind im Rücken echt bezogen.

Stellskizze:

Aufgrund der vielen Variationsmöglichkeiten senden Sie bitte eine Stellskizze mit. Die Anstellseiten haben wir im Typenplan bei den Eckbänken für Sie rot markiert.

Nahtbild:

Zier-, Kapp- oder Doppelnähte können in der Stoff- oder Lederausführung unterschiedlich ausfallen. Herstellungsbedingt können in der Stoffausführung Nähte entfallen oder durch einfache Nähte ersetzt werden.

Kontrastfaden:

Dieses Modell ist in einigen Lederfarben auf Wunsch ohne Aufpreis mit farblich abgesetztem Kontrastfaden lieferbar. Mögliche Farben finden Sie auf dem Deckblatt der einzelnen Lederqualitäten in unserem Stoff-/Lederwagen. Bitte geben Sie immer die Kontrastfadennummer an, da sonst Ton in Ton geliefert wird.

Alle angegebenen Maße sind ca.-Maße in cm.

Änderungen behalten wir uns vor.

Die Maße sind wie folgt angegeben:

Breite/Tiefe/Höhe/Sitzhöhe und beziehen sich auf die Fußausführung F 27 und F 49.

Sitztiefe: 45 cm

Seitenteilhöhe: 54 cm

Seitenteilhöhe, wenn Funktion oben: 80 cm

Höhe offener Abschluss: 50 cm

Sitztiefe für M, MH: 45 cm

Wellenbildung:

Stoff und Leder dehnen sich unter dem Einfluss des Körpergewichts mehr oder minder, wodurch sich „Wellen“ im Bezug bilden können. Diese optische Veränderung hat auf Gebrauch, Funktion und Lebensdauer keinen Einfluss und stellt keinen Sachmangel dar.

BESTELL-CHECKLISTE:

An alles gedacht?

- Zusammenstellung und Bezug
- Fußausführung
- Fußhöhe/Sitzhöhe
- Rückenhöhe beim Stuhl M/MH
- Seitenteilfunktion
- Stellskizze
- Kontrastfaden